

# Série 201-B

Força de retenção $\Delta$ Fmáx.	90 kgf
Angulo de abertura do braço	85°
Angulo de abertura do punho	60°
Peso	130 g

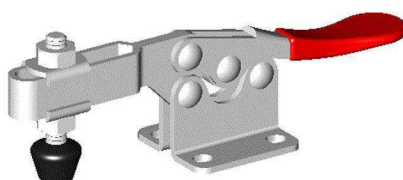

GH-201-B  
GH-201-BSS

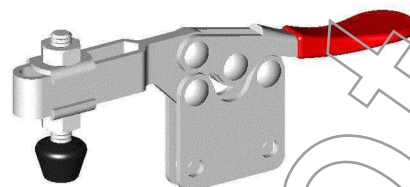

GH-201-BI

**GH-201-B** Braço em calha, base horizontal  
De série: Parafuso M6 neoprene Ref. FC-065110  
2 anilhas de flanco M6 Ref. FW-140

**GH-201-BSS**  
versão em inox do modelo GH-201-B

**GH-201-BI** Braço em calha, base vertical  
De série: Parafuso M6 neoprene Ref. FC-065110  
2 anilhas de flanco M6 Ref. FW-140

**GH-201-BB** Braço em barra, base horizontal  
De série: Parafuso M6 neoprene Ref. FC-065110  
Porta-parafuso M6 Ref. BR-141

**GH-201-BSI** Braço em barra, base vertical  
De série: Parafuso M6 neoprene Ref. FC-065110  
Porta-parafuso M6 Ref. BR-141

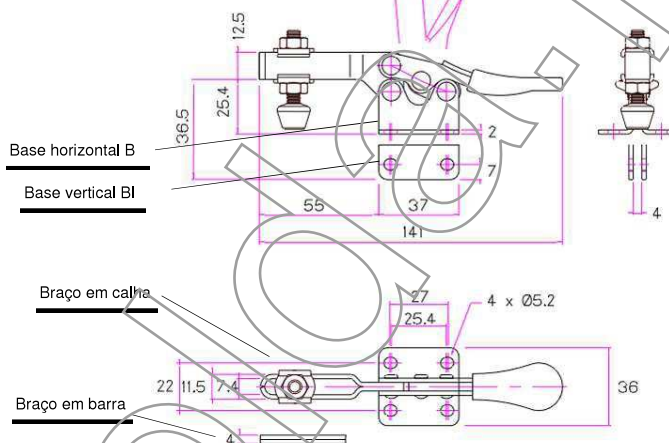
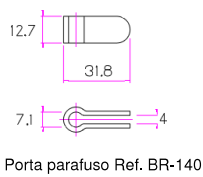

# Modelo 201-BHB

Força de retenção $\Delta$ Fmáx.	90 kgf
Angulo de abertura do braço	85°
Angulo de abertura do punho	60°
Peso	146 g

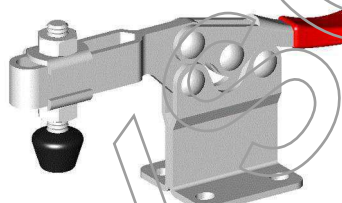

GH-201-BHB

Versão com base alta do modelo **GH-201-B**  
De série:  
Parafuso M6 neoprene Ref. FC-065110  
2 anilhas de flanco M6 Ref. FW-140

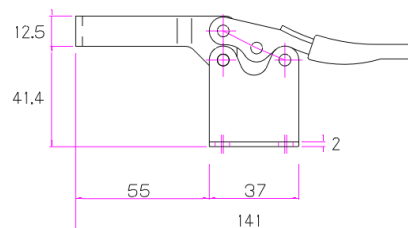

# Modelo 201-BSM

Força de retenção $\Delta$ Fmáx.	90 kgf
Angulo de abertura do braço	85°
Angulo de abertura do punho	60°
Peso	163 g

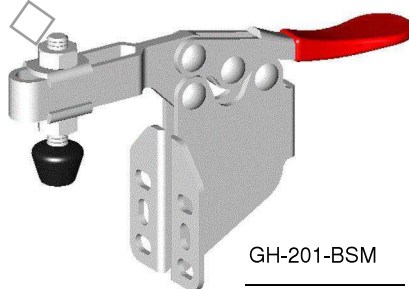

GH-201-BSM

Versão com base frontal do modelo **GH-201-B**  
De série:  
Parafuso M6 neoprene Ref. FC-065110  
2 anilhas de flanco M6 Ref. FW-140

